

A NOVA PISTA DA ESCOLA

A 7 de julho do corrente ano, com Torneio de Atletismo ABC (ARGENTINA, BRASIL e CHILE), foram inauguradas, festivamente, as novas instalações desportivas da Escola, inclusive a sua nova pista de Atletismo, revestida de RUB-KOR e FASTRAC (Neopreme). É uma pista de 400 m com 8 raias em todo o seu percurso, com 2 pistas para salto com vara, 2 para salto triplo, 2 para salto em distância, 2 setores para salto em altura, 2 pistas de arremesso de dardo, 2 setores de lançamento de peso, 1 para disco e 1 para martelo com as respectivas gaiolas e 1 vala para o "steeple-chase", além do campo de futebol com 100 m x 68 m de área útil.

Internamente, a pista é limitada por um meio-fio com vala pré-moldada, sendo esta protegida por grelhas de ferro fundido. Essa vala é ligada a um extenso sistema de drenagem.

Toda essa área é circundada por uma cerca de tubo galvanizado e tela resistente, com 660 m.

Dispõe ainda de um eficiente sistema de som estereofônico distribuído por todo o estádio e Ginásio Leite de Castro, permitindo o perfeito controle das competições e exames que ali se realizam, além de boa música ambiental.

O respaldo financeiro foi proporcionado pelo MEC, através do seu Departamento de Educação Física e Desportos, que, em convênio com esta Escola, forneceu a verba necessária. É a aplicação da renda da vitoriosa Loteria Esportiva.

Desta maneira passamos a dispor de excelentes instalações, que permitem já um formidável rendimento do ensino, a par da constante utilização por atletas de clubes, estudantes, Organizações Militares, além das constantes competições e exames físicos.

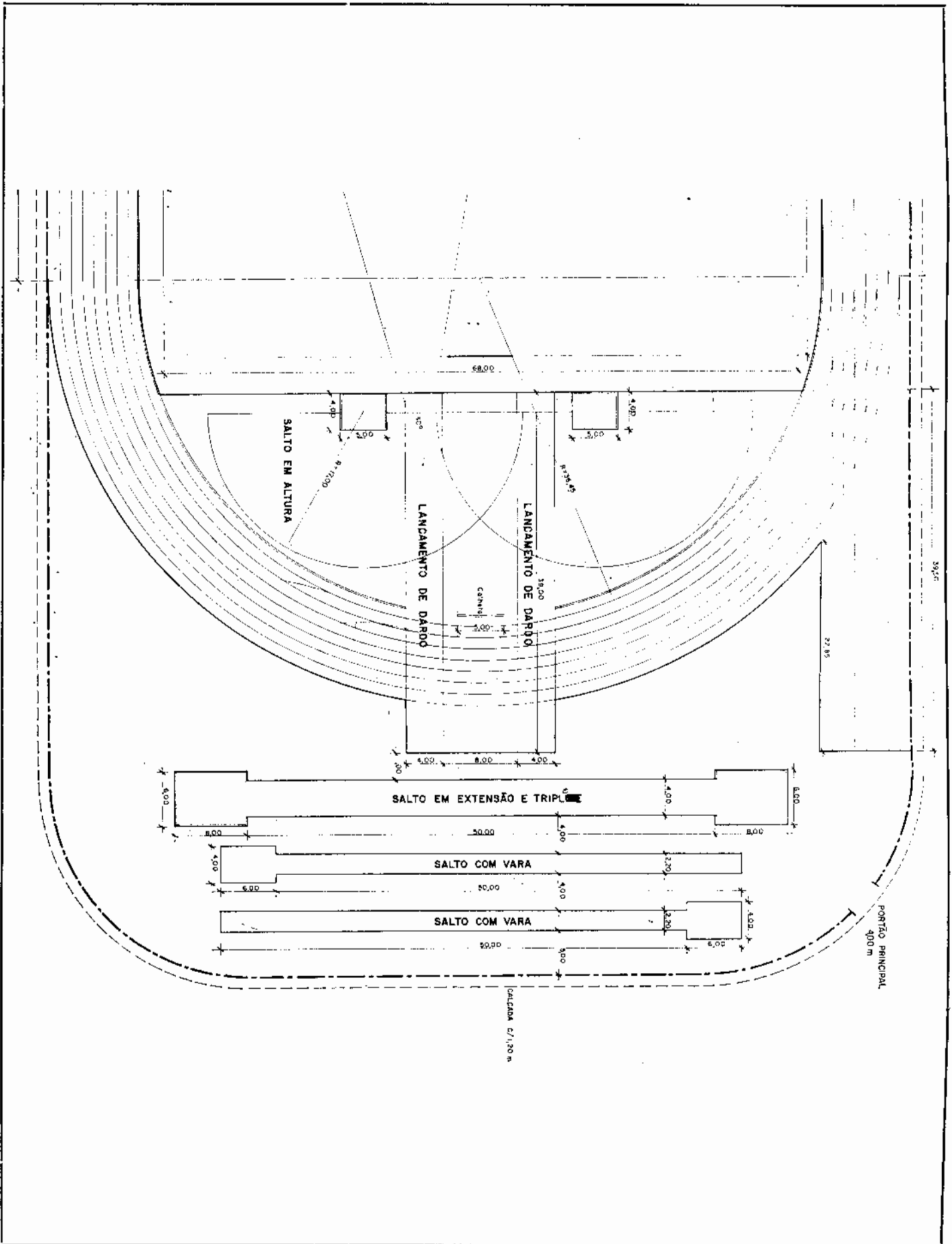

GALLERIAS DE AGUAS PLUVIAIS

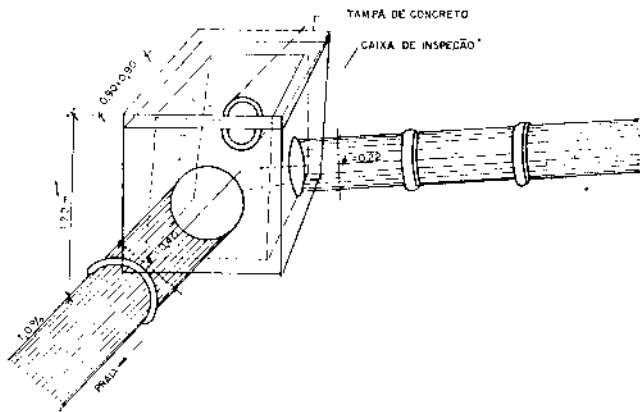

CAIXA PARA O SAÍTO STEELPLE - CHASE

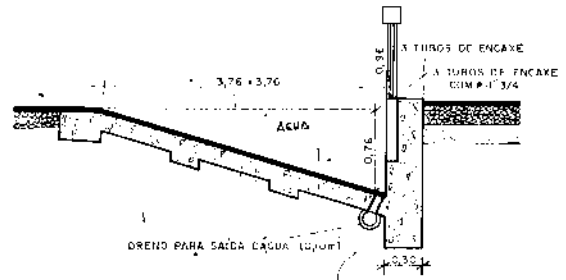

BORDO EXTERNO DA PISTA

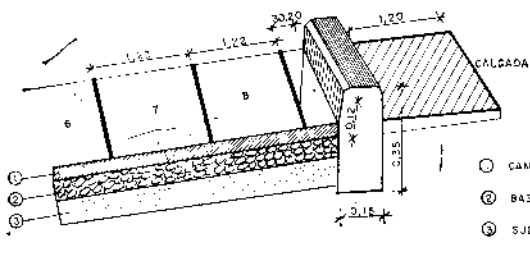

- ① CAMADA DE ACABAMENTO a) Foshac (0,80cm) (e=8,0cm) b) Rub-Kar (2,60cm)
- ② BASE DE MACADAME BETUMINOSO c) Reg. Associação Asfáltica (3,00cm) (e=10,0cm)
- ③ SUB-BASE DE SOLO MELHORADO (e=5,0cm)

CAIXA DE SALTO EM DISTÂNCIA

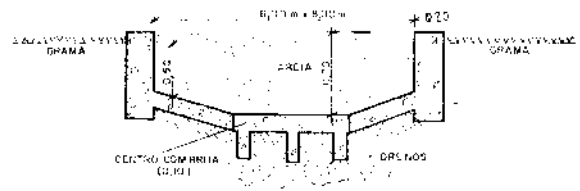

BORDO INTERNO DA PISTA

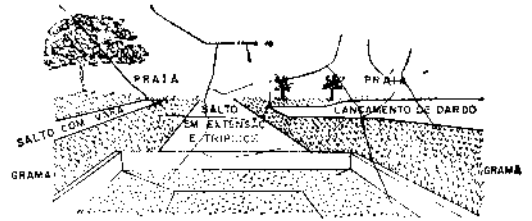
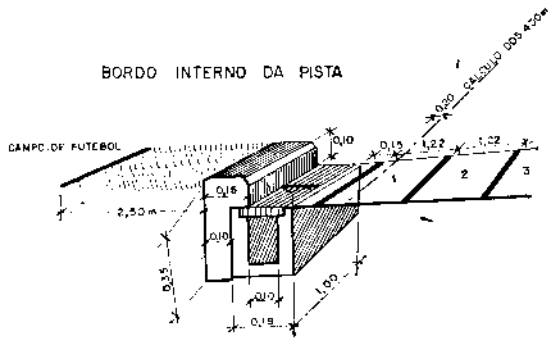

PLATAFORMA DE LANÇAMENTO DE PÊSO

